



<https://www.huves.co.jp>

5 製造療 第 217 号・5 製販療Ⅱ 第 76 号・第 2-E011 号



動物医療のトータルネットワーク  
株式会社  
ヒューベス

〒350-1317 埼玉県狭山市水野 432-4  
tel: 04-2935-7644・fax: 04-2935-7645  
e-mail: info@huves.co.jp

\* 商品の仕様・デザインは予告なく変更する場合がございますのでご了承ください。

\* 商品の色は印刷により実際と異なる場合がございます。

\* 本カタログに記載しております価格には消費税は含まれておりません。

HMOT2501-16

HUMAX 5-4



# HUMAX

医療機器総合カタログ

# Vol. 5-4

# HUMAX 医療機器総合カタログ Vol.5-4

動物の命を守る動物病院の より良い環境づくりをサポートします



## 目次

診察台	3-8
ストレッチャー	9
検査用クッション	10
手術台	11-18
器具台	19
保定用マット・クッション	20
ステンレスケージ	21-24
トリートメントシンク・ドッグバス	25-28
ケア用品	29-32

# HUMAX 診察台

動物が落ち着ける安定性  
 体重計の数字が見やすいLED表示  
 すっきりした薄型天板



HUMAX-EX-Z

## ■ 天板デザインは2タイプ

スクウェア 



オーバル 



## ■ 昇降は3タイプ

### ガススプリング

フットペダルを踏み、ロックを解除して天板に手を添えながら上下させます



### 電動

フットスイッチで天板の昇降をさせます



### 低床

フットスイッチで天板の昇降をさせ低い位置まで下げられます



診察台ラインナップ	天板デザイン		昇降タイプ		
	スクウェア	オーバル	ガススプリング	電動	低床
EX-Sn-望	●		●		
EX-SOn-雅		●	●		
EX-GP	●		●		
EX-GPO		●	●		
EX-Z	●				●
EX-E	●			●	
EX-EO		●		●	



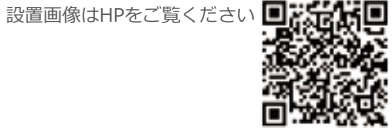

スタイリッシュタイプ  
HUMAX 診察台 EX-Sn-望

仕様	定価 ¥375,000 (税別)
昇降タイプ	ガススプリング
天板サイズ	1000×500mm (スクウェア天板)
昇降範囲	690~930mm
天板材質	ステンレス (SUS304)
スケール	LED表示・最小20g (単3アルカリ乾電池×6本)
	オートオフ機能・自動ホールド機能
総重量	約53.5kg
耐荷重	約70.0kg
標準付属品	塩ビマット (ホホワイト)

※ 製品の色は、印刷のため実際の色とは異なることがあります。



スタンダードタイプ  
つま先が当たらない、足元すっきりH型ベース  
HUMAX 診察台 EX-GP

仕様	定価 ¥299,000 (税別)
昇降タイプ	ガススプリング
天板サイズ	1000×500mm (スクウェア天板)
昇降範囲	715~940mm
天板材質	ステンレス (SUS304)
スケール	LED表示・最小20g (単3アルカリ乾電池×6本)
	オートオフ機能・自動ホールド機能
総重量	約44.0kg
耐荷重	約70.0kg
標準付属品	塩ビマット (ホホワイト)

※ 製品の色は、印刷のため実際の色とは異なることがあります。



スタイリッシュタイプ  
HUMAX 診察台 EX-SOn-雅

仕様	定価 ¥426,000 (税別)
昇降タイプ	ガススプリング
天板サイズ	1000×500mm ※最長(オーバル天板)
昇降範囲	690~930mm
天板材質	ステンレス (SUS304)
スケール	LED表示・最小20g (単3アルカリ乾電池×6本)
	オートオフ機能・自動ホールド機能
総重量	約53.0kg
耐荷重	約70.0kg
標準付属品	塩ビマット (ホホワイト)

※ 製品の色は、印刷のため実際の色とは異なることがあります。



スタンダードタイプ  
つま先が当たらない、足元すっきりH型ベース  
HUMAX 診察台 EX-GPO

仕様	定価 ¥357,000 (税別)
昇降タイプ	ガススプリング
天板サイズ	1000×500mm ※最長(オーバル天板)
昇降範囲	715~940mm
天板材質	ステンレス (SUS304)
スケール	LED表示・最小20g (単3アルカリ乾電池×6本)
	オートオフ機能・自動ホールド機能
総重量	約43.5kg
耐荷重	約70.0kg
標準付属品	塩ビマット (ホホワイト)

※ 製品の色は、印刷のため実際の色とは異なることがあります。

製品の色は、印刷のため実際の色とは異なることがあります。



除菌・消臭に  
ワンヘルス→P29

Option	内容	定価
AC電源仕様	スケールの電源を単3電池仕様からAC電源仕様に変更出来ます (ご注文時)	¥12,000
天板用マット スクエア天板 (EX-Z含む) オーバル天板	塩ビマット(裏面黒) ホホワイト    グレー    ネイビー	¥4,000
	ノンスリップマット (裏表無) ホホワイト    グレー	¥6,000
ショート天板	スクエア天板: W700×D500mm・オーバル天板: W900×D500mm	お問い合わせください

塩ビマットのグリーンご希望の方はお問合せください。



スイッチパネル



- 自動ホールド機能と手動ホールド機能を併用することにより診察時間の短縮につながります。
- 見やすく分かりやすいスイッチパネル

体重表示パネル



- 数字が読みやすいLED表示
- 最少20g表示 (ご注文時に限り50g設定可能)
- 病院に常備していることの多い、単3電池を6本使用
- オートオフ機能

設置画像はHPをご覧ください



### HUMAX 診察台 EX-E

仕様 定価 ¥398,000 (税別)

昇降タイプ	電動
天板サイズ	1000×500mm (スクウェア天板)
昇降範囲	710~955mm
天板材質	ステンレス (SUS304)
スケール	LED表示・最小20g (単3アルカリ乾電池×6本)
	オートオフ機能・自動ホールド機能
総重量	約46.5kg
耐荷重	約70.0kg
サービスコンセント	2個口 (合計600Wまで使用可能)
最大消費電力	150W
標準付属品	・塩ビマット (ホワイト) ・フットスイッチ (コード2.2m) ・電源コード (2.5m)



### HUMAX 診察台 EX-Z

仕様 定価 ¥678,000 (税別)

昇降タイプ	電動
天板サイズ	1100×500mm (スクウェア天板)
昇降範囲	390~920mm
天板材質	ステンレス (SUS304)
スケール	LED表示・最小20g (AC電源)
	オートオフ機能・自動ホールド機能
総重量	約73.0kg
耐荷重	約70.0kg
最大消費電力	150W
標準付属品	・塩ビマット (ホワイト) ・フットスイッチ/カバー付き (コード1m) ・電源コード (3 m)

■移動用キャスター/固定用アジャスター付き  
※設置スペースは約 1500mm以上必要です。



### HUMAX 診察台 EX-EO

仕様 定価 ¥449,000 (税別)





昇降タイプ	電動
天板サイズ	1000×500mm ※最長 (オーバル天板)
昇降範囲	710~955mm
天板材質	ステンレス (SUS304)
スケール	LED表示・最小20g (単3アルカリ乾電池×6本)
	オートオフ機能・自動ホールド機能
総重量	約46.0kg
耐荷重	約70.0kg
サービスコンセント	2個口 (合計600Wまで使用可能)
最大消費電力	150W
標準付属品	・塩ビマット (ホワイト) ・フットスイッチ (コード2.2m) ・電源コード (2.5m)



- 低床タイプ・1100mmの広々天板で大型犬スムーズに
- ブラウンのカラーステンレスを使用した高級感のあるツートンカラーのデザインです。
- 設置場所に合わせ天板反転が可能 (ご注文時)
- スケールはAC電源仕様

製品の色は、印刷のため実際の色とは異なることがあります。



Option	内容	定価
AC電源仕様	スケールの電源を単3電池仕様からAC電源仕様に変更出来ます (ご注文時)	¥12,000
天板用マット スクエア天板 (EX-Z含む) オーバル天板	塩ビマット(裏面黒)   	¥4,000
	ノンスリップマット (裏表無)  	¥6,000
ショート天板	スクエア天板: W700×D500mm・オーバル天板: W900×D500mm	お問い合わせください



#### スイッチパネル



- 自動ホールド機能と手動ホールド機能を併用することにより診察時間の短縮につながります。
- 見やすく分かりやすいスイッチパネル

#### 体重表示パネル



- 数字が読みやすいLED表示
- 最少 20g 表示 (ご注文時に限り 50g 設定可能)
- 病院に常備していることの多い、単3電池を6本使用 (EX-Zは不要)
- オートオフ機能





**HUMAX ストレッチャーVS-100 II**

仕様	定価 ¥400,000 (税別)
昇降タイプ	ガススプリング
天板サイズ	1000×500mm (ハンドル除く)
昇降範囲	295~915mm
天板材質	ステンレス (SUS304)
ロープック	片側4個 (両側)
総重量	約32.0kg
耐荷重	約50kg
標準付属品	塩ビマット (ホワイト)・ベルト

■直径100mmの大径キャスター (4輪旋回・回転ロック付き)  
移動がとてもスムーズです

■両サイドハンドル  
2人での作業がより安全に

■低床  
低床になる天板は大型犬を乗せるのにもとても楽です



295mm

**Option** HUMAX 手術台のオプションが使用可能

オプション	内容	定価 (税別)
サイドレール	2本 / 1set	¥44,000
カムクリートL ★	1個	¥6,000
新片止めカーテン架 ★	収納式・高さ調整可能・クランプ大	¥40,000
自在両止カーテン架 ★	高さ角度調整可能・固定金具付	¥90,000
ガートルハンガー ★	高さ調整可能・クランプ大	¥63,000
消毒盤台 ★	バットサイズ W330×D270×H40mm	¥110,000

★印のオプションにはサイドレールが必要です

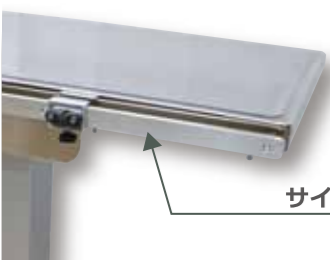

サイドレール

カムクリートL★



新片止カーテン架

自在両止カーテン架

ガートルハンガー

消毒盤台



ストレッチャー サイドフェンス仕様  
W1500mm ※特型対応承ります

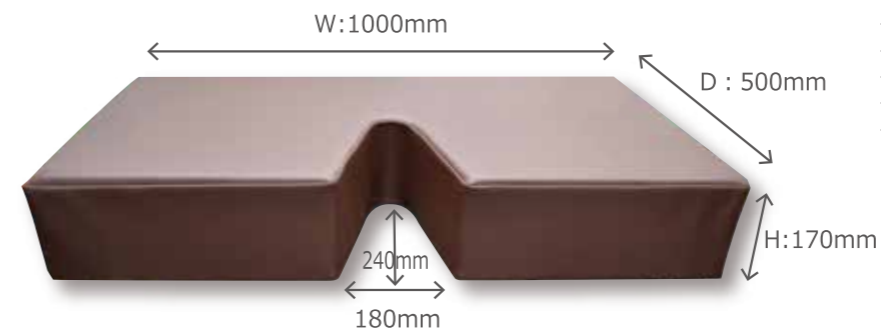

**HUMAX エコーマット II**

仕様	病院納入価格 ¥42,000 (税別)
材質	カバー：合皮 (アクアベル※抗菌加工)
	底面：滑り止め材 (スベランネ※JABIA V-1560 合格)
	中材 (クッション面)：低反発マット
	中材 (本体)：発砲スチロール
重量	約2.8kg

- ・小～中型の動物に対応可能な「V型カット」
- ・動物に優しい柔らかな「低反発マット」
- ・細菌の増殖を抑制する「抗菌加工」(カバー)
- ・検査の時も安全な滑り止め材を使用 (底面)
- ・女性スタッフでも楽に持ち運べる軽量マット

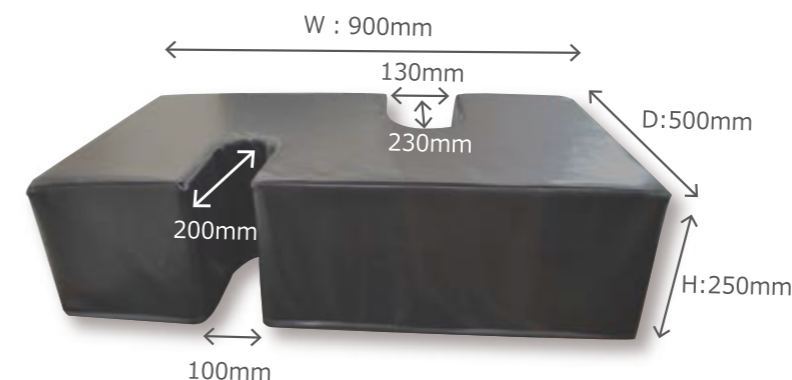

**HUMAX 心臓超音波検査用クッション**

仕様	病院納入価格 ¥58,000 (税別)
材質	カバー：合皮 ポリウレタン 100%
	底面：滑り止め材
	中材 (クッション面)：低反発マット
	中材 (本体)：ウレタン
重量	約8.4kg

- ・大小のスペースからプローブの操作が容易



サイズはクッション入りの状態です。

**HUMAX 腹部超音波検査用クッション** カバー付き

仕様	病院納入価格 M ¥22,000 (税別) L ¥26,000 (税別)
材質	本体カバー：合皮 ポリウレタン
	中材カバー：ポリエステル
	中綿：ポリウレタン
Option	クッションカバー-腹部 (替えカバー) M ¥14,000 (税別) L ¥17,000 (税別)

動物を寝かせると中央が沈み  
左右のクッションでしっかり体をおさえ優しく保定します



# HUMAX 手術台

撮影台機能付き手術台も加わり  
充実のラインナップです



## 天板形状は3タイプ



## 昇降は3タイプ



	天板形状			昇降タイプ			天板サイズ			オプション	
	フラット	撮影台	V型	ガス スプリング	電 動	電動油圧	1100	1300	1500	延長板	チルトレス
FOP-EH1500/1500SR	●					●			●		
FOPII-SP1100	●			●			●			●	●
FOPII-E1100	●				●		●			●	●
FOP-EH1500C/1500SRC		●				●			●		
FOPII-SP1100C		●		●			●			●	●
FOPII-E1100C		●			●		●			●	●
VOPn-SP			●	●			●	●			
VOPn-E			●		●		●				
NVH-1			●		●		●			●	



設置画像はHPをご覧ください



フラットマット (標準付属品)

**HUMAX手術台**  
**FOP-EH1500** 定価 ¥1,400,000 (税別)  
**FOP-EH1500SR** 定価 ¥1,950,000 (税別)

仕様	FOP-EH1500	スライド機能付 FOP-EH1500SR
昇降タイプ	電動油圧	
天板サイズ	1500(1210+270)×500mm	
天板スライド範囲		脚方向/200mm・頭方向/100mm
昇降範囲	700~1000mm	735~1035mm
天板材質	ポリカーボネート (クリア)	
縦転角度	頭上がり・下がり 各 20°	
横転角度	左右 20°	
ジャックナイフ角度	90°以上	
電源	AC100V 50 / 60Hz	
最大消費電力	350W	
総重量	170kg	175kg
標準装備・付属品	・フラットマット (ブラック) / 1set ・サイドレール・カムクリートL (4個) ・ロープ (4本) ・フットスイッチ/カバー付き (コード2.15 m) ・電源コード (5 m)	

- Cアーム対応
- 水平一時停止機構
- キャスター付きで移動が容易、掃除もしやすい (アジャスターで固定も可能)
- フットスイッチで昇降・縦転・横転の操作が可能

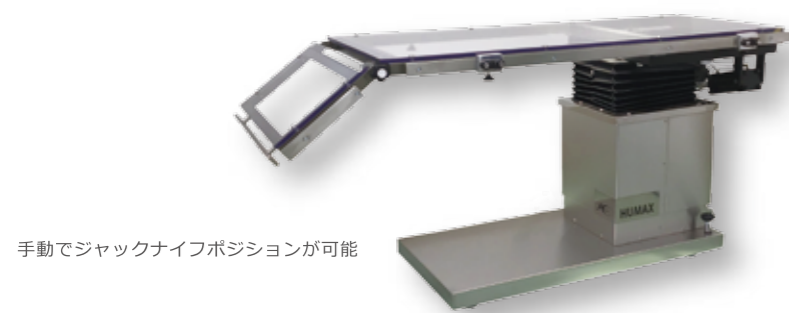
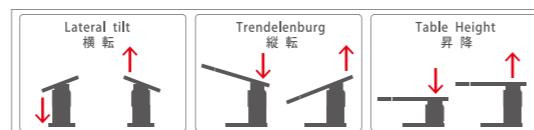

手でジャックナイフポジションが可能



FOP II-SP1100



FOP II-E1100

サービスコンセントは600Wまで使用可能です

**HUMAX手術台**  
**FOP II-SP1100 (ガススプリング)** 定価 ¥370,000 (税別)  
**FOP II-E1100 (電動)** 定価 ¥440,000 (税別)

仕様	FOP II-SP1100	FOP II-E1100
昇降タイプ	ガススプリング	電動
天板サイズ	1100×500 mm	1100 × 500 mm
昇降範囲	740 ~ 980 mm	760 ~ 1005 mm
天板材質	ステンレス (SUS304)	
チルト	両サイドチルト (角度: 約 15°)	
総重量	54kg	47kg
サービスコンセント		2 個口 (合計 600W まで使用可)
最大消費電力		150W
標準装備・付属品	・ロープフック (両側4箇所) ・ロープ ホワイト (4本) ・塩ビマット (グレー)	・ロープフック (両側4箇所) ・ロープ ホワイト (4本) ・塩ビマット (グレー) ・フットスイッチ (コード2.2 m) ・電源コード (2.5 m)



ロープフック



水平機能付チルトレバー



両サイドチルト

## Option

オプション	内容	定価 (税別)	EHシリーズ	FOP IIシリーズ	ASUKA II
サイドレール	2本 / 1set	¥44,000	標準装備	●	●
カムクリートL	★ 1 個	¥6,000	標準付属品 (4個)	●	●
ロープ ホワイト	4本 / 1set	¥ 2,000	標準付属品	標準付属品	●
延長板	200×492mm (取付は両サイド可能)	¥ 72,000		●	
チルトレス仕様	天板チルト無	▲ ¥ 50,000		●	
新片止めカーテン架	★ 収納式・高さ調整可能・クランプ大	¥ 40,000	●	●	●
自在両止カーテン架	★ 角度調整可能・固定金具付	¥ 90,000	●	●	●
ガートルハンガー	★ 高さ調整可能・クランプ大	¥ 63,000	●	●	●
消毒盤台	★ バットサイズ W330×D270×H40mm	¥ 110,000	●	●	●
V型マットレスショートタイプ	W1210×D500×H50 ~ 180mm	¥ 109,000	●		
V型マットレス X線対応	W1210×D500×H50 ~ 180mm	¥ 140,000	●		
オペレーションマット X線対応 (EH)	W1210×D500 (ウイング25mm)	¥ 53,000	●		
	W270×D500 (ウイング25mm)	¥ 20,000	●		



★ **サイドレール**  
 ※カムクリートLは別売です  
 ※FOP IIシリーズ・ASUKA IIの  
 サイドレール・カムクリートLは  
 オプションとなります。  
 ★印のオプションにはサイドレールが  
 必要です。



★ **カムクリートL**



★ 新片止カーテン架



★ 自在両止カーテン架



V型マットレス

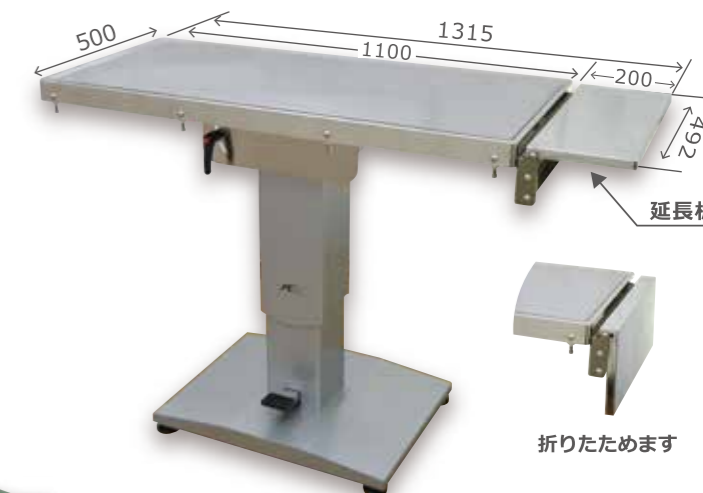

延長板

折りたためます

除菌・消臭に  
ワンヘルズ→P29



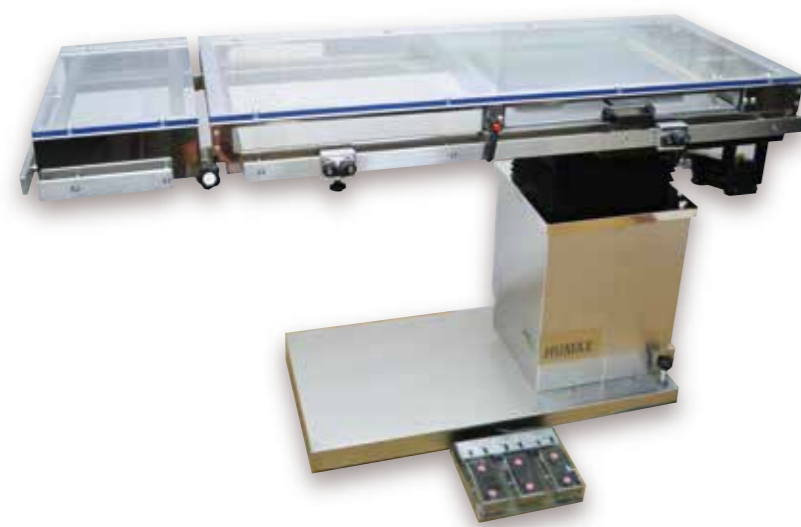

撮影台機能付  
**HUMAX 手術台**  
**FOP-EH1500C** 定価 ¥1,600,000 (税別)  
**FOP-EH1500SRC** 定価 ¥2,150,000 (税別)

仕様	FOP-EH1500C	FOP-EH1500SRC
昇降タイプ	電動油圧	
天板サイズ	1500(1210+270)×500mm	
天板スライド範囲	脚方向/200mm・脚方向/100mm	
昇降範囲	760~1060mm	795~1095mm
天板材質	ポリカーボネート (クリア)	
縦転角度	頭上がり・下がり 各20°	
横転角度	左右20°	
ジャックナイフ角度	90°以上	
電源	AC100V 50 / 60Hz	
最大消費電力	350 W	
重量	190kg	195kg
標準装備・付属品	<ul style="list-style-type: none"> <li>・フラットマット (ブラック) /1set</li> <li>・サイドレール・カムクリートL (4個) ・ロープ (4本)</li> <li>・フットスイッチ/カハー付き (コード2.15 m)</li> <li>・電源コード (5 m)</li> </ul>	

■EH1500シリーズの詳細とオプションは、P13・14 をご参照ください。  
 ※カセット引き出しの逆方向はオプションとなります。(ご注文時に限り無償です)



撮影台機能付  
**HUMAX 手術台 FOP II-SP1100C**  
 定価 ¥520,000 (税別)

仕様	
昇降タイプ	ガススプリング
天板サイズ	1100×500mm
昇降範囲	800~1,040mm
天板材質	ポリカーボネート (クリア)
チルト	両サイドチルト (角度: 約15°)
総重量	69kg
標準装備・付属品	<ul style="list-style-type: none"> <li>・ロープフック (両側4箇所)</li> <li>・ロープ 白 (4本)</li> <li>・クリアマット</li> </ul>

※サイドレール/カムクリートLはオプションです。  
 ■FOP IIシリーズの詳細とオプションは、P13・14 をご参照ください。



撮影台機能付  
**HUMAX 処置台 ASUKA II**  
 定価 ¥550,000 (税別)

仕様	
昇降タイプ	ガススプリング
天板サイズ	1100×500mm (ハンドル除く)
昇降範囲	350~970mm
天板材質	ポリカーボネート (クリア)
ロープフック	片側4個 (両側)
総重量	51kg
標準付属品	クリアマット・ロープ白 (4本)

※サイドレール/カムクリートLはオプションです。  
 ■ASUKA IIのオプションは、P13・14 をご参照ください。  
 ※カセット引き出しの逆方向はオプションとなります。(ご注文時に限り無償です)



撮影台機能付  
**HUMAX 手術台 FOP II-E1100C**  
 定価 ¥590,000 (税別)

仕様	
昇降タイプ	電動
天板サイズ	1100×500mm
昇降範囲	820~1,065mm
天板材質	ポリカーボネート (クリア)
チルト	両サイドチルト (角度: 約15°)
最大消費電力	150W
サービスコンセント	2個口 (合計600Wまで使用可)
総重量	61kg
標準装備・付属品	<ul style="list-style-type: none"> <li>・ロープフック (両側4箇所)</li> <li>・ロープ ホワイト (4本) ・クリアマット</li> <li>・フットスイッチ (コード2.2 m)</li> <li>・電源コード (2.5 m)</li> </ul>

※サイドレール/カムクリートLはオプションです。  
 ■FOP IIシリーズの詳細とオプションは、P13・14 をご参照ください。

サービスコンセントは  
600Wまで使用可能です

## 撮影台機能

### 撮影台天板



カセットトレイは左右スライド  
ロックハンドルで固定が可能です。(標準装備)



写真は FOP II-SP1100C



カセットトレイ  
半切まで対応可能



片手で操作可能なシングルレバー

**HUMAX手術台 (ガススプリング)**  
**VOPn-SP1100** 定価 ¥ 550,000 (税別)  
**VOPn-SP1300** 定価 ¥ 620,000 (税別)

仕様	
昇降タイプ	ガススプリング
天板サイズ	1100/1300×530mm
昇降範囲	780~1020mm
天板材質	ステンレス (SUS304)
チルト	両サイドチルト
サイドレール	両側
総重量	56.0kg (SP1100) ・ 59.0kg (SP1300)
標準付属品	・塩ビマット (グレー) ・カムクリートS (4個) ・ロープ (4本)



片手で操作可能なシングルレバー

**HUMAX手術台 (電動)**  
**VOPn-E1100** 定価 ¥ 670,000 (税別)

仕様	
昇降タイプ	電動
天板サイズ	1100×530mm
昇降範囲	780~1025mm
天板材質	ステンレス (SUS304)
チルト	両サイドチルト
サイドレール	両側
総重量	50.0kg
サービスコンセント	2個口付 (合計600Wまで使用可)
消費電力	150W
標準付属品	・塩ビマット (グレー) ・カムクリートS (4個) ・ロープ ホワイト (4本) ・フットスイッチ (コード2.2m) ・電源コード (2.5m)



設置画像はHPをご覧ください

Option

オプション	内容	定価 (税別)
天板用マット	フラット・V型天板 W1100~1300mm	塩ビマット <input type="checkbox"/> <input type="checkbox"/> <input checked="" type="checkbox"/> <input type="checkbox"/> ¥ 5,000
		ノンスリップマット <input type="checkbox"/> <input type="checkbox"/> <input type="checkbox"/> <input type="checkbox"/> ¥ 9,000
	VOPn-SP1300用	ノンスリップマット <input type="checkbox"/> <input type="checkbox"/> <input type="checkbox"/> <input type="checkbox"/> ¥ 10,000
カムクリートSセット	1セット (カムクリートSx1、ローレットネジx2、レールプレートx1)	¥ 4,000
カムクリートS	1個	¥ 2,200
カムクリートS用 レールプレート	1枚	¥ 1,200
カムクリートS用 ローレットネジ	1本	¥ 300
ロープ ホワイト	4本セット	¥ 2,000

塩ビマットのグリーンご希望の方はお問合せください



塩ビマット



ノンスリップマット



カムクリートS  
(※プレート・ローレットネジ無)



カムクリートS用  
レールプレート



カムクリートS用  
ローレットネジ



ロープ ホワイト



木下医療器  
**電動保温手術台**  
**NVH-1** 定価 ¥ 480,000 (税別)

仕様

昇降タイプ	電動
天板サイズ	1100×520mm
昇降範囲	710~1010mm
天板材質	ステンレス (SUS304)
チルト	両サイドチルト
サイドレール	両側 ※カムクリートL、ロープはオプションです。
総重量	84.0kg
サービスコンセント	合計600Wまで使用可
消費電力	最大900W
標準装備	ゴムマット キャスター付き

機能

**昇降** 振動を最小限に抑えた電動昇降 (ストローク300mm)

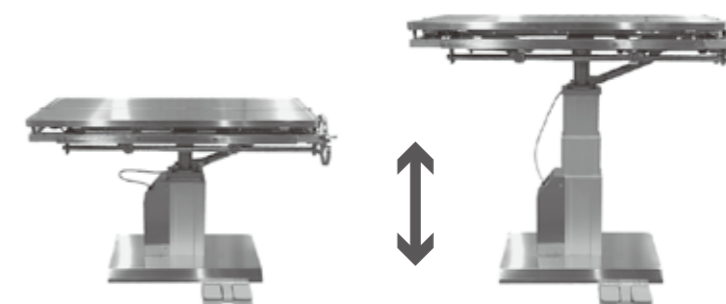

天板傾斜

ハンドル操作で両側30度まで  
変えられます。



天板V字型傾斜

ハンドル操作で各40度まで  
変えられます。



保温

常温~40℃の範囲で天板の温度を  
任意に設定できます。







**HUMAX KS-2** <両脚タイプ>  
定価 ¥185,000 (税別)

仕様

昇降タイプ	手動
天板サイズ	900×420mm
昇降範囲	860~1240mm
材質	天板/脚: ステンレス (SUS304)

・天板サイズご相談ください

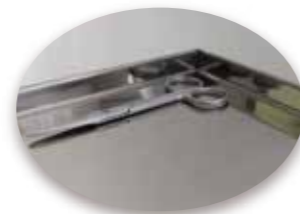

4辺立ち上がりH18mm

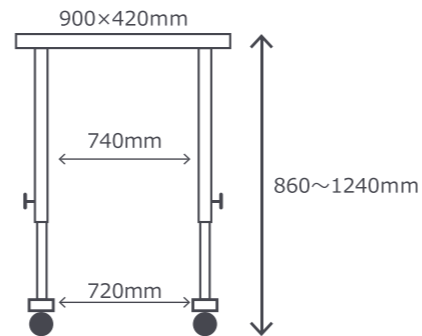

設置例  
HUMAX FOP II-E1100 (オペレーションマット)・KS-2



設置例  
HUMAX FOP-EH1500・KS-2 (特型)

**オペレーションマット**

病院納入価格 W1100×D500×70~40mm ¥47,900 W1300×D500×70~40mm ¥56,300  
W1200×D500×70~40mm ¥50,700 W1500×D500×70~40mm ¥59,900 (各税別)

- 手術台に動物を安全に保定し、理想の術野が設けられる設計
- 手術台とマットの隙間に血液や腹水などの入り込みを防ぐ  
四方ウイング付 (100mm)
- 動物が沈み込みすぎて手術の妨げにならない厚み  
(低反発ウレタン採用)
- マット裏面/ノンスリップ加工

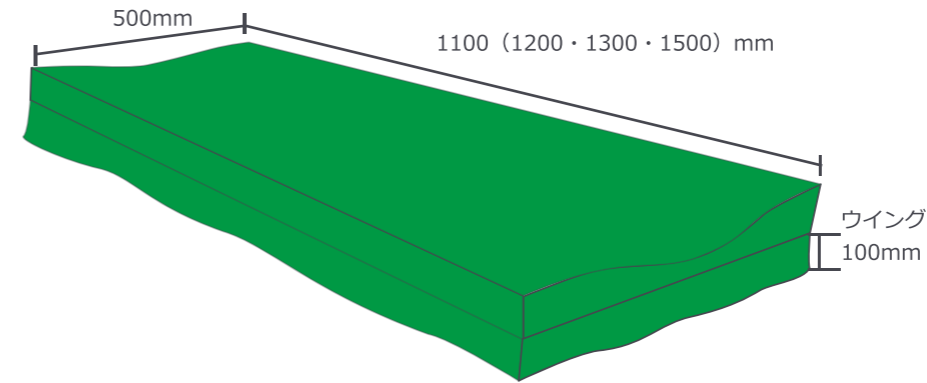

仕様

厚み	最大: 70~最小: 40mm
材質	生地: ギャラックス 中材: 低反発ウレタン

※特注サイズ可能 価格はお問い合わせください。



使用例  
HUMAX-FOP II-E1100

**ポジショニングクッション**

病院納入価格 SS: ¥6,000 S: ¥7,500 M: ¥9,000 L: ¥10,500 セット(SS~L): ¥29,700 (税別)

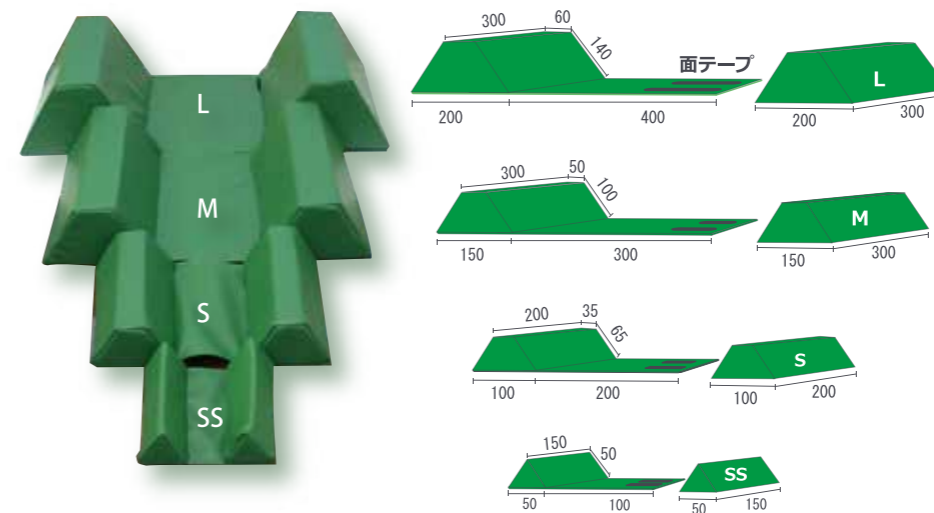

仕様

サイズ	SS・S・M・L
材質	生地: ギャラックス 中材: 軟質ウレタン

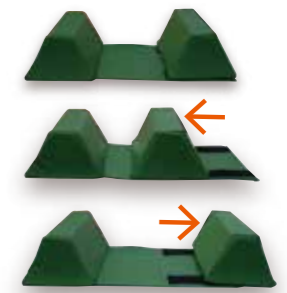

- 手術台に動物を安全に保定し、理想の術野が設けられる設計。
- サイズ違いの組み合わせで、多様な犬種・体位を理想的に固定出来る



使用例





## HUMAX ステンレスケージ

- 使いやすさを追求したシンプルなデザインは「安心設計」で「美しい仕上がり」
- ステンレス（SUS304）の特長を最大に活かした「丈夫」なケージ
- 現場で使いやすいケージサイズとスペースに合わせた組み合わせ（ユニット）

### 安心設計 2重ロック

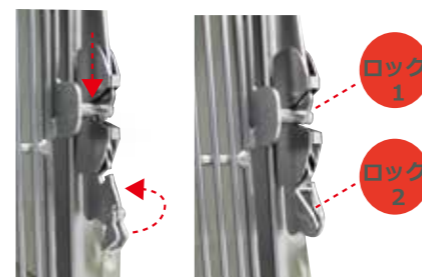

### 優れた防音性

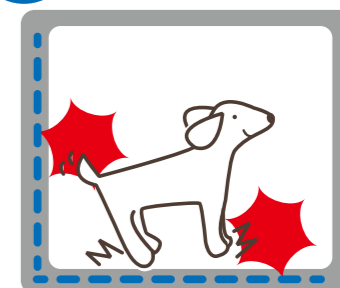

室内環境を考慮した防音性  
ケージの壁・床に優れた防音材を使用

### 安心設計 イタズラ防止



ドアロック周りのバーは  
間隔が狭くイタズラを  
防ぎます。



ユニット A1  
(架台付き※オプション)

### 丈夫で静かな樹脂性仕切板



支柱

仕切板を外してケージ内を広く使用できます。  
ワイドサイズ101・201・301ケージの標準付属品  
樹脂性の仕切り板はケージと同じく防音性に優れています。  
支柱は取り外し可能です。

### 清潔 丸みのあるコーナー



継ぎ目が無いので  
お掃除が行き届きいつも清潔



## ユニット

価格は本体のみの定価です（税別）  
※天板・側板はオプションです。

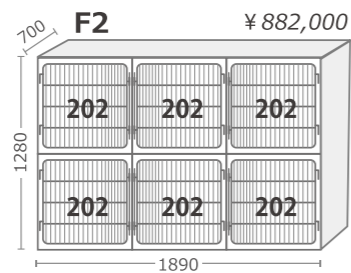
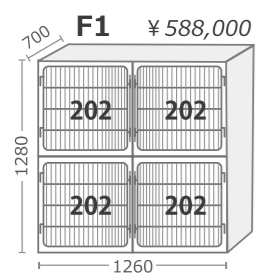
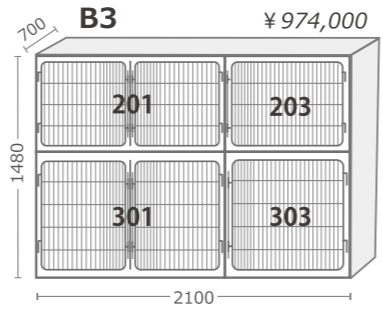
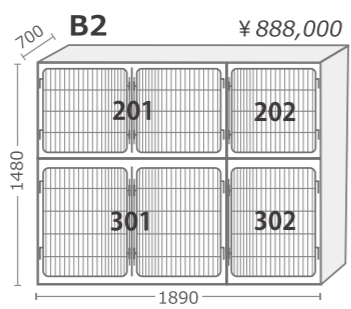
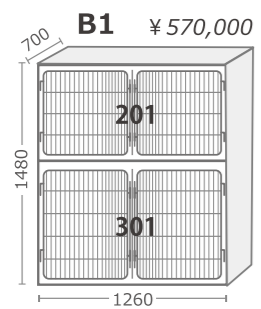
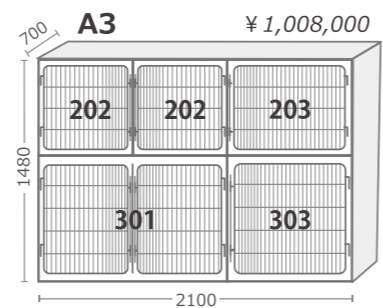
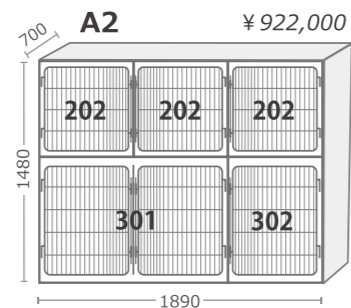
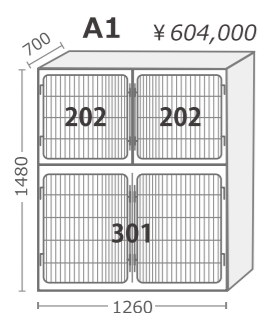

上段202・下段302 キャスター仕様

## ケージ設置例



ユニットF2 ネプライザード仕様



上段 203特型×2  
下段 303×2



ユニットF1 特型架台キャスター付



ワンドアとケージ

ステンレスケージ					(税別)	ワンドア
奥行	幅	W1260	W630	W840	W420	W800×H1800
D550	H550	101 仕切板付 ¥210,000	102 ¥130,000		104 ¥164,000	 ¥252,000 (税別) ※特寸加工承ります ※別途見積り
	H640	201 仕切板付 ¥260,000	202 ¥147,000	203 ¥191,000		
D700	H840	301 仕切板付 ¥310,000	302 ¥171,000	303 ¥213,000		

## Option

オプション名	定価	オプション名	定価
 天板 架台：H100mm	101用 ¥24,000	 スノコ	101用 ¥44,000
	102用 ¥17,000		102用 ¥44,000
	104用 ¥15,000		104用 お見積り
	201・301用 ¥24,000		201・301用 ¥45,000
	202・302用 ¥16,000		202・302用 ¥45,000
	203・303用 ¥21,000		203・303用 ¥52,000
	101・102・104用 ¥16,000		101・102用
 側板	201・202・203用 ¥15,000	 デザインドア ポリカーボネート製、ステンレス枠	104用
	301・302・303用 ¥17,000		201・202用 別途お見積り
			203用
 架台	101用 ¥49,000	 ネプライザード ポリカーボネート製、ステンレス枠、アナログ温度計付き	301・302用
	102用 ¥35,000		101・102用 ¥91,000
	104用 ¥35,000		104用 ¥81,000
	201・301用 ¥45,000		201・202用 ¥97,000
キャスター（取付工賃含む）	1個 ¥6,000		203用 ¥113,000
			301・302用 ¥118,000
			303用 ¥114,000

ケージ内を快適環境にする関連商品 詳しくは P29～32 をご参照ください。



高性能マルチマット  
「ケージ用 ムニユ<sup>®</sup>」

「ムニユ」の上に「ペットシート」を敷くと、シートが滑りにくくなります。



ワンツーパーペットシート<sup>®</sup>



除菌・消臭剤「ワンヘルス」  
困った臭いにおススメ

# HUMAX トリートメントシンク

機能性を追求した美しさ  
目的に合わせてお選びいただけます



**スタンダードタイプ**  
オーソドックスで使いやすい



**2段スノコタイプ**  
スノコを上段・中段で使えます



**フラットタイプ**  
上段をフルフラットで使えます



**ニースペースタイプ**  
足を入れられ処置がしやすい



アール加工で掃除しやすいコーナー



丈夫なスノコ

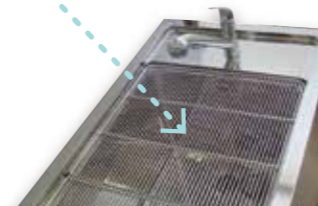

便利で広い収納スペース  
●シャンプーボトルも入れやすく、中身が見やすい広々開口





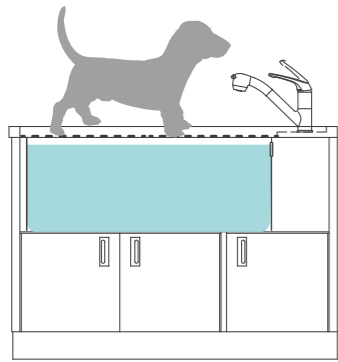

- ・オーソドックスな使いやすいタイプです
- ・シャワーは伸ばして使えます

**スタンダード**  
**HUMAX-TC-120S II** 定価 ¥455,000 (税別)  
**HUMAX-TC-150S II** 定価 ¥528,000 (税別)

仕様	
外寸	W1200 (W1500)×D600×H850 mm
内寸	W900 (W1200)×D480×シンク深さ 400 mm
材質	SUS304
標準装備・付属品	混合栓付 ・ スノコ×2枚

※塩ビマットはオプションです。  
 ※スノコの受け/段落とし仕様⇒バー仕様に変更 (2023年1月1日より)  
 配管の位置はW1200とW1500は同じです

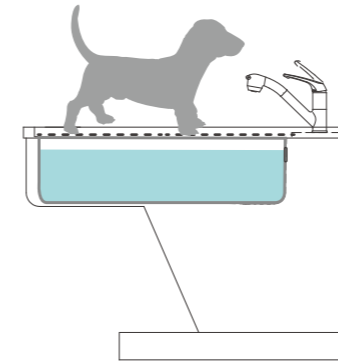

- ・足を入れられるスペースがあり作業しやすいタイプです
- ・シャワーは伸ばして使えます

**ニースペース/スタンダード**  
**HUMAX-TK-120S II** 定価 ¥462,000 (税別)  
**HUMAX-TK-150S II** 定価 ¥514,800 (税別)

仕様	
外寸	W1200 (W1500) × D600 × H890 mm
内寸	W900 (W1200) × D480 × シンク深さ 280 mm
材質	SUS304
標準装備・付属品	混合栓付 ・ スノコ×2枚

※塩ビマットはオプションです。  
 ※スノコの受け/段落とし仕様⇒バー仕様に変更 (2023年1月1日より)  
 配管の位置はW1200とW1500は同じです

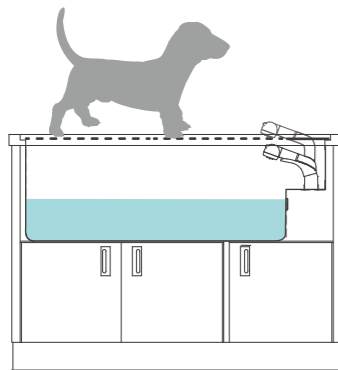

- ・上段をフルフラットで使えます
- ・シャワーは伸ばして使えます

**フラットタイプ**  
**HUMAX-TC-120SF II** 定価 ¥517,000 (税別)  
**HUMAX-TC-150SF II** 定価 ¥616,000 (税別)

仕様	
外寸	W1200 (W1500)×D600×H850 mm
内寸	W940 (W1240)×D480×シンク深さ 400 mm
材質	SUS304
標準装備・付属品	混合栓付 ・ スノコ×2枚

※塩ビマットはオプションです。  
 ※スノコの受け/段落とし仕様⇒バー仕様に変更 (2023年1月1日より)  
 配管の位置はW1200とW1500は同じです

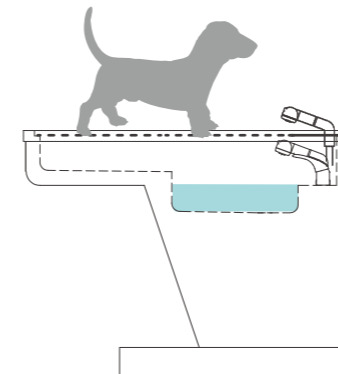

- ・上段をフルフラットで使えます
- ・足を入れられるスペースがあり作業しやすいタイプです
- ・シャワーは伸ばして使えます

**ニースペース/フラットタイプ**  
**HUMAX-TK-120SF II** 定価 ¥545,600 (税別)  
**HUMAX-TK-150SF II** 定価 ¥643,500 (税別)

仕様	
外寸	W1200 (W1500) × D600 × H890 mm
内寸	W940 (W1240) × D480 × シンク深150・300mm
材質	SUS304
標準装備・付属品	混合栓付 ・ スノコ×2枚

※塩ビマットはオプションです。  
 ※スノコの受け/段落とし仕様⇒バー仕様に変更 (2023年1月1日より)  
 配管の位置はW1200とW1500は同じです

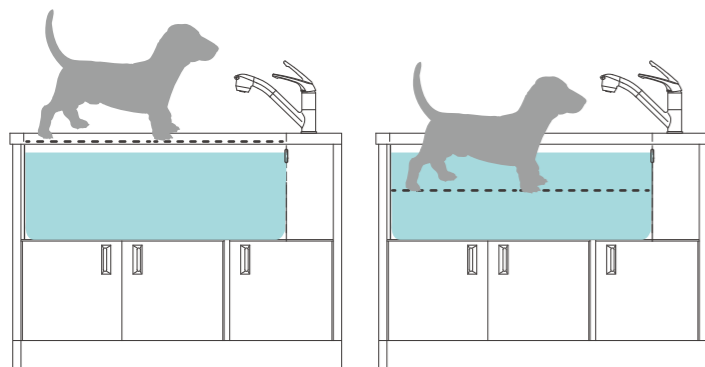

- ・スノコを上段・中段の2段で使えます
- ・シャワーは伸ばして使えます

**2段スノコ バータイプ**  
**HUMAX-TC-120SW** 定価 ¥460,000 (税別)  
**HUMAX-TC-150SW** 定価 ¥540,000 (税別)

仕様	
外寸	W1200 (W1500)×D600×H850 mm
内寸	W950 (W1250)×D500×シンク深さ 400 mm
材質	SUS304
標準装備・付属品	混合栓付 ・ スノコ×2枚

※塩ビマットはオプションです。  
 ※スノコの受け/段落とし仕様⇒バー仕様に変更 (2023年1月1日より)  
 配管の位置はW1200とW1500は同じです

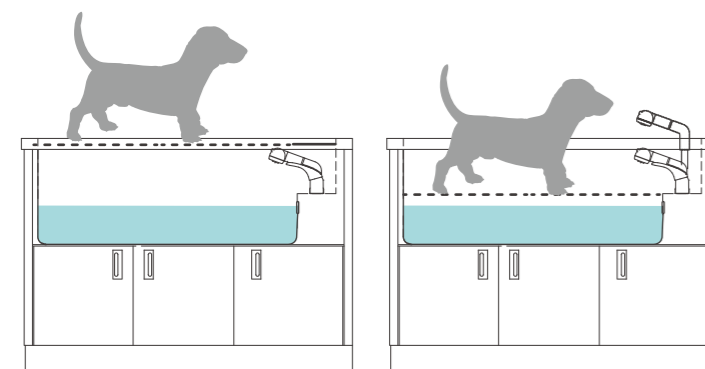

- ・スノコを上段・中段の2段で使えます
- ・上段をフルフラットで使えます
- ・シャワーは伸ばして使えます

**フラット2段スノコ バータイプ**  
**HUMAX-TC-120SFW** 定価 ¥523,000 (税別)  
**HUMAX-TC-150SFW** 定価 ¥627,000 (税別)

仕様	
外寸	W1200 (W1500)×D600×H850 mm
内寸	W940 (W1240)×D480×シンク深さ 400 mm
材質	SUS304
標準装備・付属品	混合栓付 ・ スノコ×2枚 ・ フラット板×1枚

※塩ビマットはオプションです。  
 ※スノコの受け/段落とし仕様⇒バー仕様に変更 (2023年1月1日より)  
 配管の位置はW1200とW1500は同じです



駆け上がり防止バー

- ・シャンプー専用のドッグバス
- ・駆け上がり防止バーは標準付属品です

**ドッグバス**  
**HUMAX-DB-900 II** 定価 ¥180,000 (税別)  
**HUMAX-DB-1200 II** 定価 ¥220,000 (税別)

仕様	
外寸	W900 (W1200) × D550 × H850 mm
内寸	W760 (W1060) × D470 × シンク深さ 400 mm
材質	SUS430 ※シンク内桶は SUS304
標準装備・付属品	駆け上がり防止バー

**Option**

- スノコ DB-900用 (2枚セット) ¥64,000 (税別)
- DB-1200用 (2枚セット) ¥66,000 (税別)



配管図はHPよりダウンロードが出来ます

**菌やウイルスに強力作用**

pH12 以上の水酸化カルシウム（アルカリ性）が細菌やウイルスを撃退

細菌やウイルスには「生存可能な pH の領域」があり  
pH12 以上ではほとんどの細菌やウイルスが生存できず不活化する

**有機物が存在している医療現場で使用可能**

嘔吐物や糞便などの処理に最適

**食品添加物規格製品で安全**

- ・強アルカリなのに皮膚刺激性がなく、急性毒性等の試験をクリア
- ・金属腐食性なし、漂白なし、不燃性

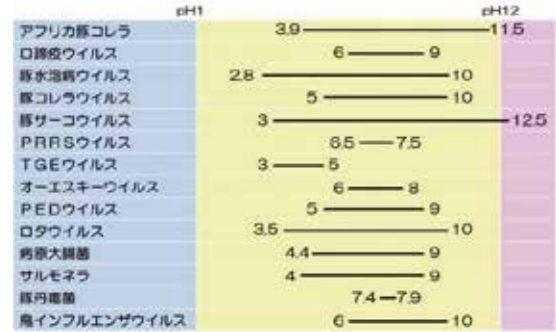

病原性ウイルスや細菌の生存可能pH領域 ※厚生省データによる（出典：関令二氏）

**<既存の除菌・消臭剤と比較>**

	除菌能力	製品の臭い	非可燃性	消臭能力	非腐食性	ノズルの詰まり
<b>ワンヘルス®</b>	◎ 有機物下でも有効	◎ 無臭	◎	◎ 臭いの元を分解・消臭	◎	△ 結晶化により詰まる場合がある
次亜塩素酸製剤	○	× 塩素臭	◎	○ 塩素臭が残る	× 錆びやすい	◎
アルコール	○	× アルコール臭	× 可燃性	△ 比較すると弱い	○ 錆びないが、表面の塗装が剥がれやすい	◎

**<使用例>**

希釈せずそのまま使用（スプレーボトル等に入れてご使用ください）

- ・ケージ・ICU・診察台・手術台・処置台・シンク・ドッグバス・トリミング台・手術器具
- ・食器・リネン・床・受付台・机・椅子・ドアノブ・トイレ・排泄物や嘔吐物の処理に

**<仕様>**

成分：食品添加物水酸化カルシウム（純度 96.5% 国産）  
液性：強アルカリ性（pH12 以上）  
使用濃度：原液  
性状：液体（無色・無着色）・香り（無香料） アルコールフリー



500mlボトルは写真と異なる場合もございます

素材：100%軟質 PVC  
重量：約 5.5kg /㎡

滑らなくて安全 原寸 約 7mm

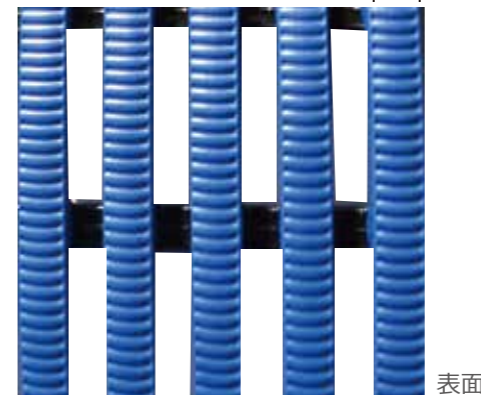

表面 スリップ防止認証適合品：DIN51097 独国国家規格

足裏に優しい柔らか素材



軟質ポリ塩化ビニール

水はけ抜群

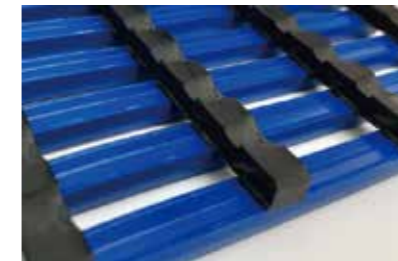

裏面



- ・ハサミで簡単にカット出来ます
- ・ケージでも使えます
- ・カラーは4色



特寸サイズご相談ください

送料別途 特寸サイズ可

商品名	病院納入価格
ワンヘルス® 500ml スプレーボトル 6本セット	¥ 10,800 (@ ¥ 1,800)
ワンヘルス® 5L 詰め替え用	¥ 9,800

水酸化カルシウムの特性上、ノズルが詰まる場合があります。その場合はノズルを外し、しばらくクエン酸水に浸け、その後水で良くすすいでご使用ください。



商品名	サイズ	病院納入価格
グリップスノコ ふんばるん	W500 × L900mm (長さ 1200mm のシンク用)	¥ 18,000
グリップスノコ ふんばるん	W500 × L1200mm (長さ 1500mm のシンク用)	¥ 24,000
グリップスノコ ふんばるん	W500 × L700mm (長さ 900mm のドッグバス用)	¥ 14,000
グリップスノコ ふんばるん	W500 × L 1000mm (長さ 1200mm のドッグバス用)	¥ 20,000

※製品の性質上、気温・室内温度などの環境によりサイズ・色に若干の誤差を生じる場合がありますので、ご了承ください



# ワンツーペットシート

- ・消臭効果のある高分子抗菌ポリマーを使用
- ・ポリマーを均一に隅々まで散布しているので安心
- ・破れにくい表面材を採用 爪の引っかきにも強い

- ・おしっこ後も表面サラサラ、足濡れも防いで快適
- ・2回目のおしっこもしっかり吸収
- ・国内生産で安心・丈夫な業務用

RA・RB・WA・WW

WA 600×450mm  
WW 600×900mm  
RA・RB 330×450mm

CA  
680×800mm

おすすめ!  
ムニユと重ねて使うと  
シートがずれにくいよ

ピタッ!!

表面

表面

ケージメーカーが考えた  
ケージ・ICU専用ペットシート  
このサイズはこれだけ

### 病院納入価格 送料サービス

※沖縄・離島その他一部の地域を除く

商品名	サイズ	病院納入価格	吸水量	おすすめポイント
RA レギュラー 通常タイプ 600枚 (100枚×6パック)	330×450mm	¥5,400	200cc	小型犬に適したサイズ&リーズナブルタイプ 隅々までポリマーを散布しているので安心
RB レギュラー 長時間タイプ 600枚 (100枚×6パック)	330×450mm	¥5,700	300cc	ポリマー増量の小型犬サイズ RAの1.5倍の吸水量で夜中も安心
WA ワイド 300枚 (50枚×6パック)	450×600mm	¥5,600	400cc	使用頻度の高いワイドサイズ 薄型でも全面ポリマー散布で隅までしっかり吸水
WW ダブルワイド 120枚 (20枚×6パック) 120枚 (小分けパックなし)	900×600mm	¥5,900	1100cc	大型犬でも安心のたっぷりサイズ 優れた吸水性と速乾性の厚型タイプ
CA ケージ・ICU用 90枚 (15枚×6パック)	680×800mm	¥4,800	1000cc	他社にはないケージ・ICU専用サイズ 優れた吸水性と速乾性の厚型タイプ

# 高反発衝撃吸収マット ムニユ

防災 防振・防音 床面保護 衝撃吸収

素材：PVC  
重量：約 5.5kg /㎡

## ケージ用「ムニユ CA」

- ・麻酔覚醒時の転倒対策に
- ・ぴったりフィットしてずれにくい



ワンツーペットシート

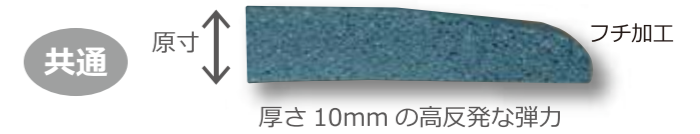
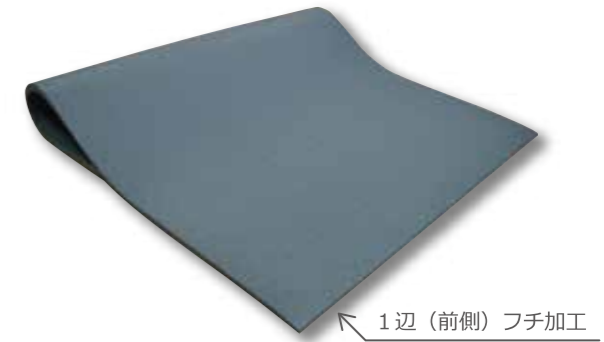

## マルチマット「ムニユ」

診察台やトリミング台でも使えます



ふんばれるので、老犬の食事やケージ周りに最適



### 送料別途 特寸サイズ可

商品名	サイズ	色	病院納入価格
ケージ用「ムニユ CA」	W550×D680×厚み 10mm (HUMAX ケージ 202・302 対応)	グレー	¥9,000
	W760×D680×厚み 10mm (HUMAX ケージ 203・303 対応)	グレー	¥12,000
マルチマット「ムニユ」	W1220×D460×厚み 10mm	ブラウン ベージュ	¥9,600
	W910×D610×厚み 10mm	ブラウン ベージュ	¥9,600

※製品の性質上、気温・室内温度などの環境によりサイズ・色に若干の誤差を生じる場合がありますので、ご了承ください